





Obsah balení:

-  Herní konzole s bezdrátovým ovladačem (1)
-  Mini USB kabel k ovladači (1)
-  AC trafo napájecí kabel (1)
-  HDMI kabel (1)



ZAPOJENÍ KONZOLE HDMI

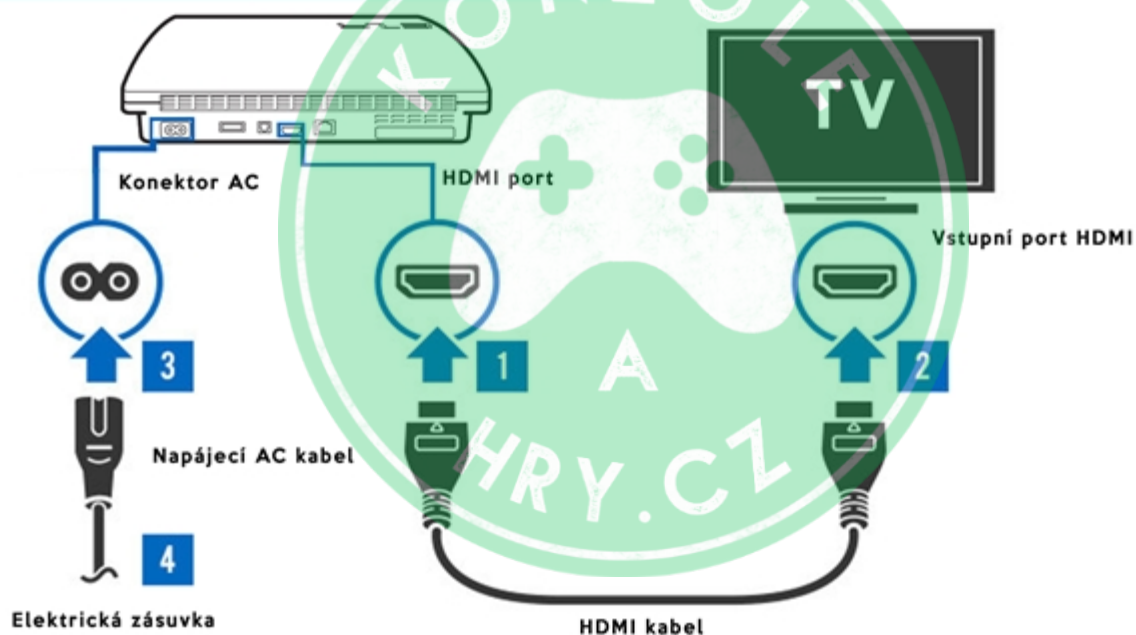

- 1** Zapoj HDMI kabel do portu konzole
- 2** Zapoj HDMI kabel do vstupního portu TV
- 3** Zapoj napájecí kabel do konektoru AC konzole
- 4** Zastrč napájecí kabel do elektrické zásuvky

Před použitím konzole nechte zařízení samovolně ohřát na pokojovou teplotu (2-3 h.)



ZAPOJENÍ KONZOLE AV

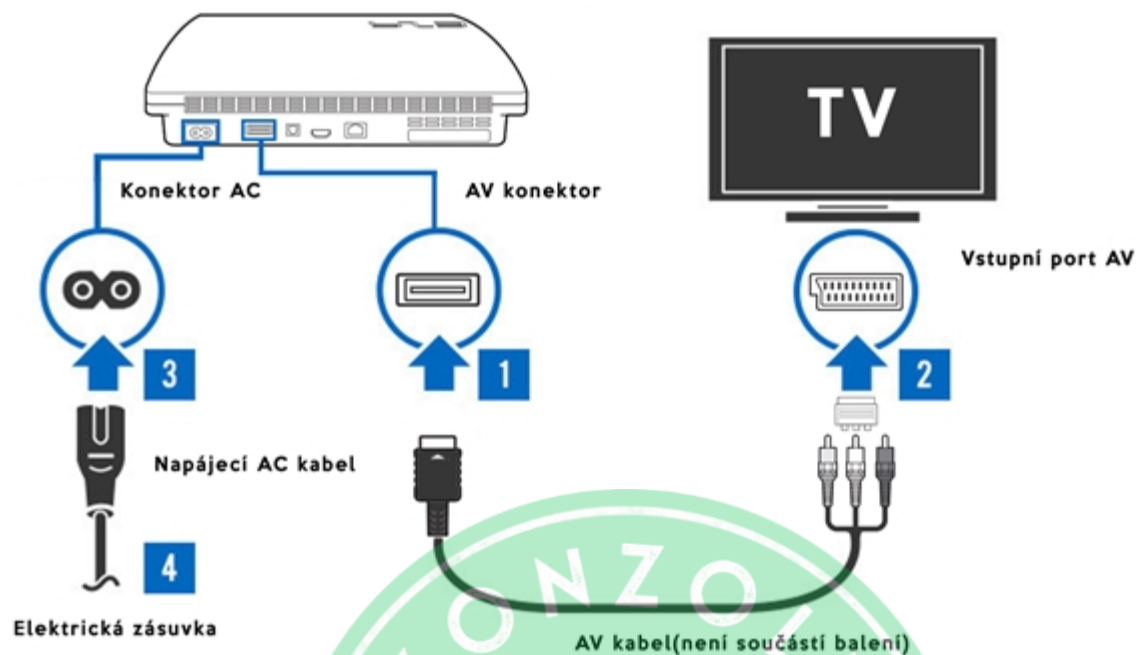

- 1 Zapoj AV kabel do portu konzole
- 2 Zapoj AV kabel do vstupního portu TV
- 3 Zapoj napájecí kabel do konektoru AC konzole
- 4 Zastrč napájecí kabel do elektrické zásuvky

ZAPNUTÍ KONZOLE

- Zapni konzoli podržením tlačítka napájení po dobu 3 vteřin (kontrolka se rozsvítí zeleně, po zvukovém signálu tlačítko pust')
- Ujisti se, že máš v TV nastavený správný HDMI výstup (HDMI 1, HDMI 2...)

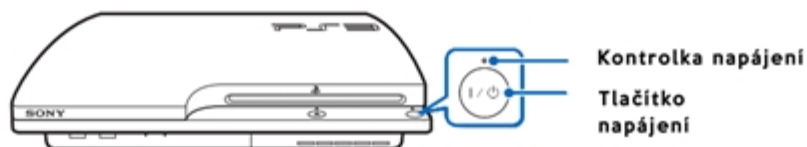

Při neodborném používání, resp. používání v rozporu s tímto návodem k použití, hrozí poškození konzole!

REGISTRACE (PÁROVÁNÍ) OVLADAČE S KONZOLÍ



- 1 Připoj ke konzoli bezdrátový ovladač pomocí Mini USB kabelu
- 2 Stiskni tlačítko „PS“ na bezdrátovém ovladači (ovladač se spáruje a zapne)
- Po spárování lze USB kabel odpojit a používat ovladač bezdrátově (ovladač musí být nabitý)

ZVOL SI NASTAVENÍ

- 1 Podle pokynů na obrazovce zadej nastavení rozlišení výstupu videa, jazyk, časové pásmo, datum a jméno uživatele
- 2 Jakmile nastavení dokončíš, na TV obrazovce se zobrazí hlavní nabídka XMBtm (XcrossMediaBar)
- 3 Aktualizuj systém ať můžeš používat nejnovější verzi softwaru

PŘIPOJ KABEL LAN

- Pokud nemáš Wi-Fi připojení, lze konzoli připojit k internetu pomocí Lan kabelu
- Pokud chceš připojit konzoli pomocí Wi-Fi, nepřipojuj LAN kabel
- Doporučujeme LAN kabel (stabilní, rychlý)



Při neodborném používání, resp. používání v rozporu s tímto návodem k použití, hrozí poškození konzole!

